

*Hako Arredi*

*Falegnameria*

produzioni e progettazioni anche su misura



# millepiedi

sgabello

panca

tav

libr

sed

consolle

interparete

totem

libreria

panca

aggiola

ina

ore

nco

pannina

espositore

porta Tv

tavolino



Lo spicchio in legno di rovere è il componente modulare per realizzare i mobili **millepiedi** prodotti da **Hako Arredi** su progetto di **Giuseppe Bonazzi**. La ampia componibilità delle strutture realizzabili, permette di ottenere sgabelli, panche, tavoli e librerie, con la possibilità di personalizzarne le forme e adattarli comodamente a pareti angolari o creare isole e divisori in grandi ambienti. **Millepiedi** ha uno stile rustico con una linea moderna, si abbina in ogni ambiente con ogni arredo e può essere usato anche in terrazzi e giardini, diverte i bambini e soddisfa il gusto degli adulti più raffinati.



Il legno usato ha ricevuto un trattamento superficiale protettivo che, se ben curato, manterrà le sue caratteristiche per lungo tempo.

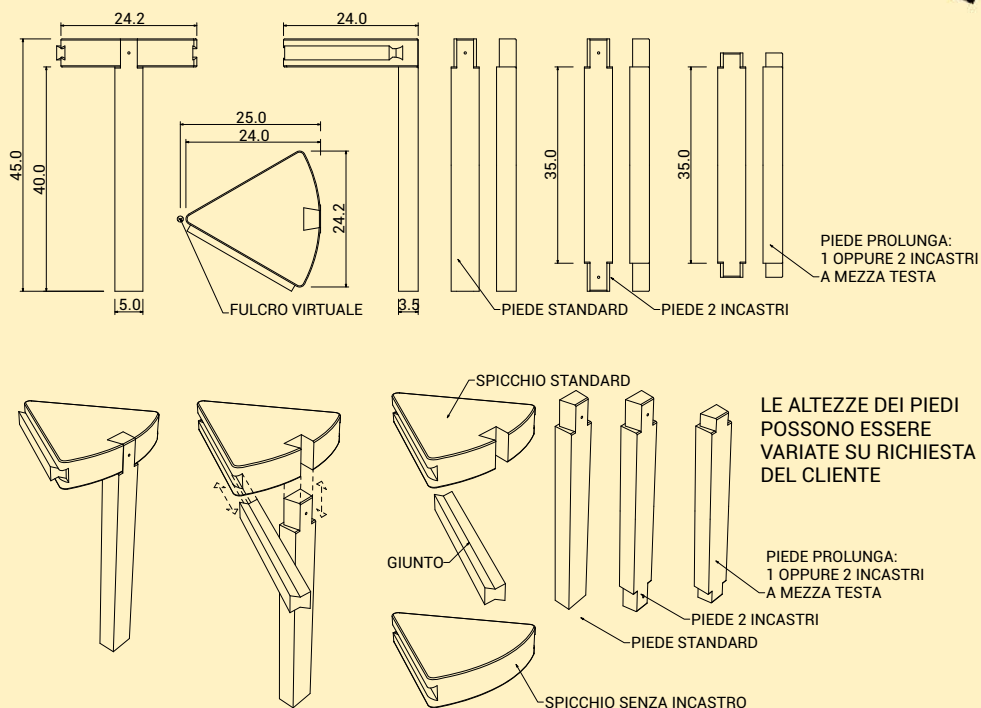

La ferramenta usata per il montaggio potrebbe cambiare a seguito di accordi commerciali senza comunque influire sull'estetica del prodotto. Il legno è un materiale naturale, a causa di differenze cromatiche e di fibratura tutti gli elementi sono diversi tra loro.

Le campionature o le riproduzioni fotografiche sono pertanto da intendersi indicative e non vincolanti.

Gli elementi possono essere, al momento della fornitura, diversi da quelli delle campionature poiché il legno, una volta esposto alla luce tende generalmente a scurirsi e ad uniformarsi.

Per la pulizia utilizzare un panno morbido leggermente umido. Per una pulizia di fondo utilizzare un panno morbido imbevuto di detersivo neutro non abrasivo avendo l'accortezza di seguire le naturali venature del legno. Risciacquate con un panno ben strizzato ed asciugate molto bene tutte le superfici.

Evitare assolutamente l'uso di acetone, trielina e ammoniaca. Non usate alcool o smacchiatori.

#### ATTENZIONE

**NON SALIRE IN PIEDI SUI MOBILI O USARLI COME SUPPORTO PER AUMENTARE L'ESTENSIONE DI SCALE!**

SGABELLO STANDARD  
CON 6 PIEDI

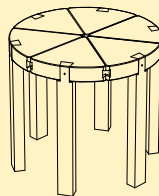
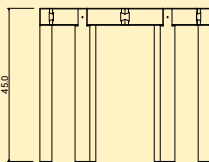
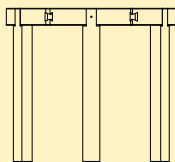
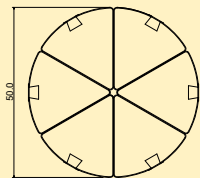

SGABELLO  
SEMPLIFICATO  
CON 3 PIEDI

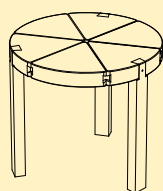
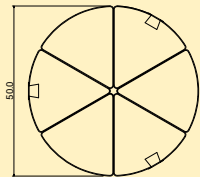

TOTEM:

- 21 SPICCHI STANDARD
- 3 SPICCHI SENZA INCASTRO
- 9 PIEDI DOPPIO INCASTRO
- 3 PIEDI STANDARD

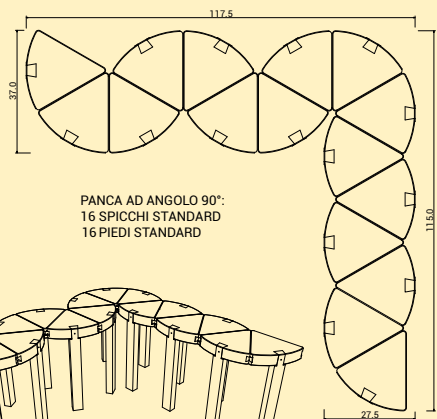
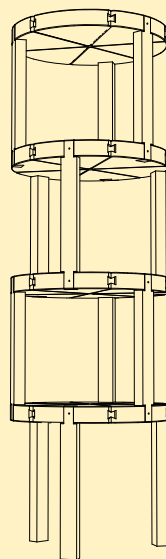
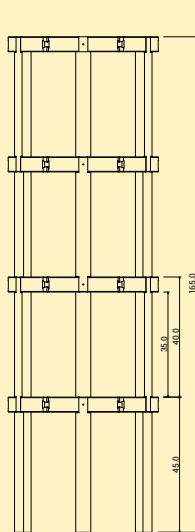
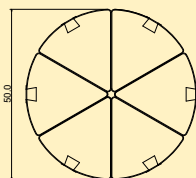

PANCA AD ANGOLO 90°:  
16 SPICCHI STANDARD  
16 PIEDI STANDARD

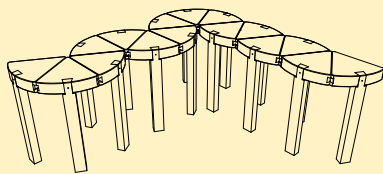

- PORTA TV MAX 50":
- 37 SPICCHI STANDARD
- 9 SPICCHI NO INCASTRO
- 9 PIEDI STANDARD
- 10 PIEDI MEZZO INCASTRO
- 2 PROLUNGHE
- 4 PROLUNGHE MEZZO INCASTRO
- 4 PROLUNGHE DOPPIO INCASTRO H 60
- 6 PROLUNGHE H 100
- SI CONSIGLIA FISSAGGIO A PARETE

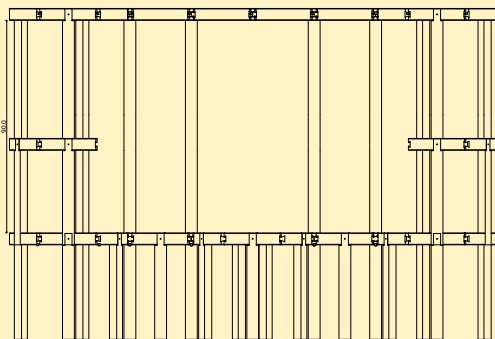
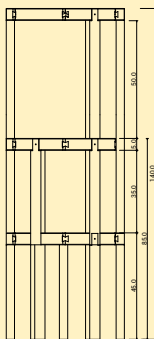
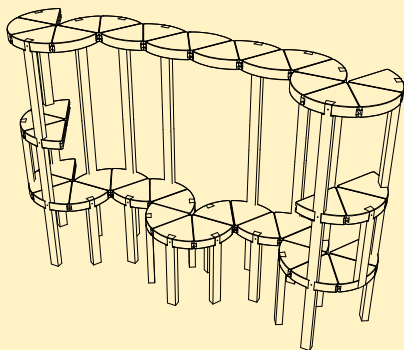



Referente:

[info@progettazione-design.it](mailto:info@progettazione-design.it)